

KOMPAKTMONITOR EVO-QUICK

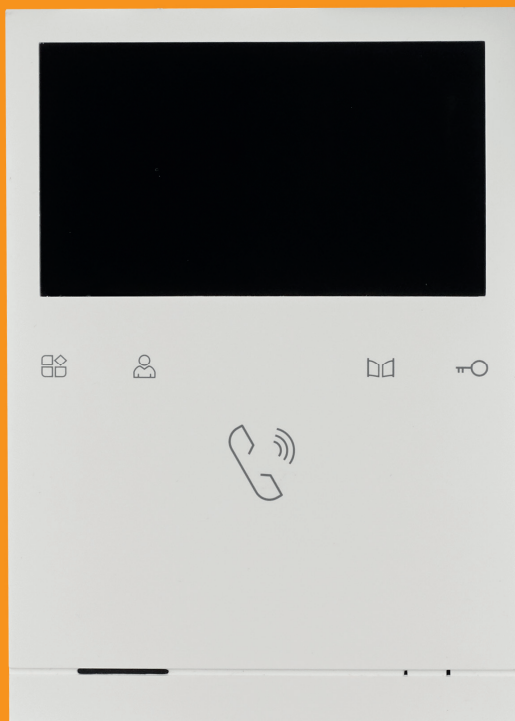

BEDIENUNGSANLEITUNG

**HABEN SIE DIE NEUSTE
VERSION DIESER ANLEITUNG?**





JETZT DEN QR-CODE SCANNEN UND PRÜFEN!
DIESE VERSION: V1.0



Warnungen und Vorsichtsmaßnahmen	3
Lieferumfang	4
Komponenten	4
Vorderseite	4
Touch-Tasten (Detail)	5
Rückseite	5
Anschluss	6
Montage	6
Konfiguration	7
DIP-Schalter des Monitors	7
Monitore Klingeltasten zuordnen	7
Master- und Slave-Einstellungen	8
Endwiderstand einstellen	8
DIP-Adressen (Tabelle)	9
Etagenklingel und Türgong anschließen	10
Bedienung	11
Besucherrufe beantworten und Tür öffnen	12
Überwachen	13
Bildeinstellungen/Lautstärke anpassen	13
Stumm Schalten (Nicht-Stören-Funktion)	13
Nicht-Stören-Funktion deaktivieren:	14
Töne einstellen	14
TÖNE-Menü aufrufen:	14
Klingelton Türstation einstellen	15
Klingelton Intercom einstellen	15
Lautstärke einstellen	16
Tastentöne einschalten/ausschalten	16
Monitor für Intercom stummschalten	17
Adresse des Monitors herausfinden	18
Monitor zurücksetzen	19
Intercom nutzen	20
Internes Intercom nutzen	20
Externes Intercom nutzen	20
Installer-Menü aufrufen	21
Externes Intercom aktivieren/deaktivieren	21
Weitere Türstationen aktivieren	22
Entsperrzeit der Türöffner einstellen	22
Licht einstellen	23
Technische Daten	23

Warnungen und Vorsichtsmaßnahmen

Befolgen Sie die Anweisungen, um Verletzungen und Sachschäden vorzubeugen

	WARNUNG: LEBENSGEFAHR!
	Versuchen Sie niemals, das Produkt selbst zu öffnen, zu reparieren oder zu installieren.
	Das Gerät niemals in heißen oder feuchten Räumen platzieren.
	Kabel niemals gewaltsam verbiegen oder schwere Gegenstände auf das Gerät stellen.
	Niemals Wasser, Verdünnungsmittel oder Reinigungsmittel benutzen, um die Außenseite des Geräts zu reinigen.
	Niemals andere Geräte anschließen, während das Gerät in Betrieb ist.
	Reinigen Sie das Gerät mit einem trockenen Tuch, um Defekte und/oder elektrische Schläge zu vermeiden.
	Wenn das Gerät ungewöhnliche Geräusche, Gerüche oder Rauch von sich gibt, unterbrechen Sie sofort die Stromzufuhr und kontaktieren Sie den Kundendienst.
	Niemals den Stecker mit nassen Händen einstecken!

	VORSICHT: Verletzungen oder Sachschäden möglich
	Sorgen Sie dafür, dass sich keine Fremdkörper oder Staub auf dem Gerät ansammeln
	Sorgen Sie dafür, dass keine Fremdkörper oder Staub in das Gerät gelangen.
	Setzen Sie das Gerät während der Installation keiner direkter Sonneneinstrahlung oder übermäßiger Hitze aus.
	Montieren Sie das Gerät an einer flachen und stabilen Stelle.
	Trennen Sie das Gerät vom Stromnetz, wenn es für eine längere Zeit nicht genutzt wird.
	Ziehen Sie während der Aufnahme nicht die microSD-Karte heraus, um Datenverlust zu vermeiden.

Lieferumfang



Monitor

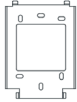

Wandhalterung



Bedienungs-
anleitung



Schrauben

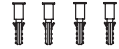

Dübel

Komponenten

Vorderseite

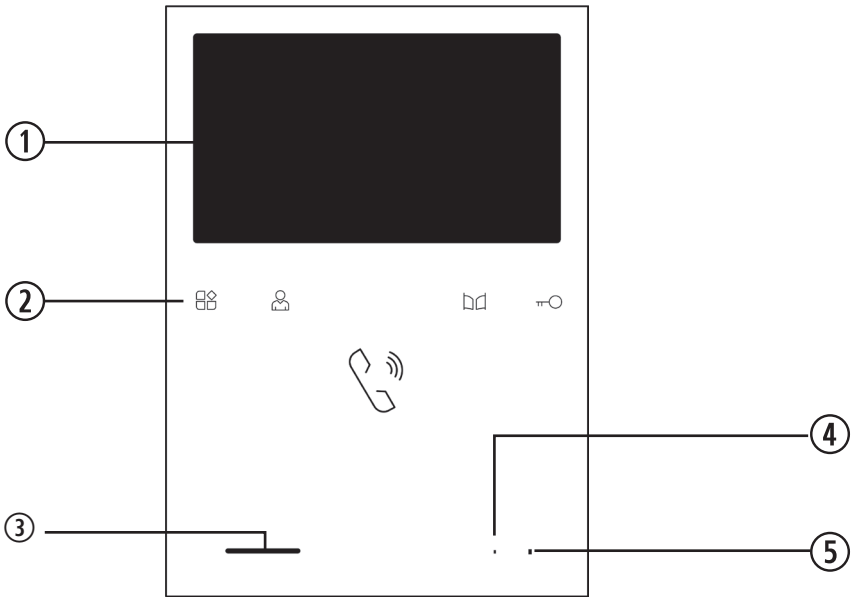

Nr	Teil	Beschreibung
①	Display	Farbdisplay, zeigt Live-Video der Türstation und das Menü
②	Touch-Tasten	Funktionen aufrufen und durch das Menü navigieren
③	Lautsprecher	
④	Nicht-Stören-LED	Leuchtet blau wenn der Nicht-Stören-Modus aktiviert ist.
⑤	Mikrofon	Nimmt Stimme des Benutzers auf

Touch-Tasten (Detail)



Menü aufrufen



Überwachen



Sprechen



Türöffner 2 betätigen



Türöffner 1 betätigen

Rückseite

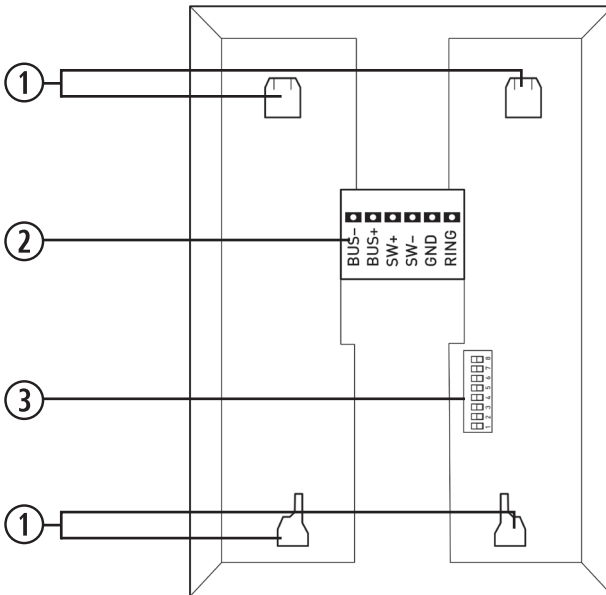

Nr	Teil	Beschreibung
①	Aufhängung Wandhalterung	Aufnahmepunkte für die mitgelieferte Wandhalterung
②	Anschlusspanel	Anschluss für das Netzteil, Türklingel und externen Gong
③	DIP-Schalter	DIP 1-5: Adresse des Monitors einstellen DIP 6-7: Master/Slave Einstellung DIP 8: Endwiderstand

Anschluss

Verbinden Sie die Schnittstellen **BUS-** und **BUS+** des Anschlusspanels mit den Anschlüssen **BUS (IM)** des Netzteils C-4001.

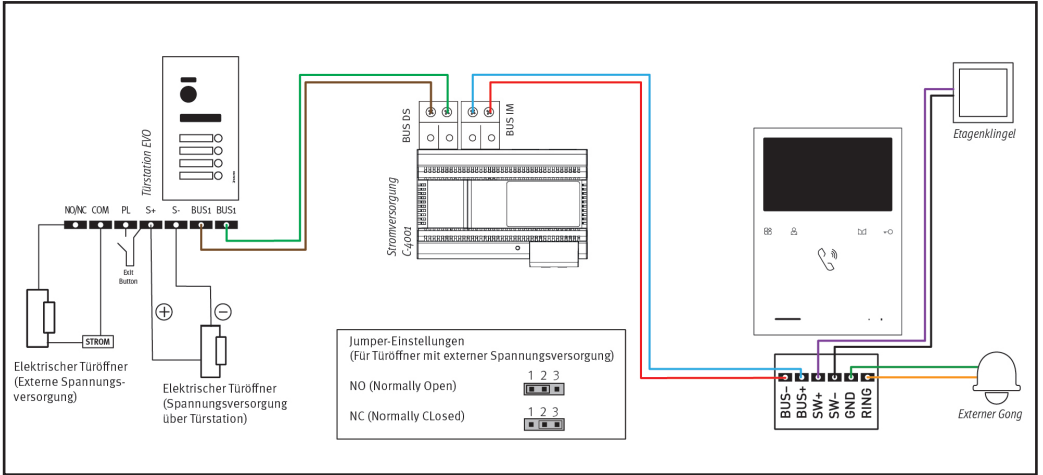

Montage

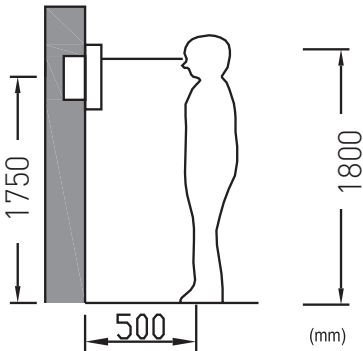

Montieren Sie den Monitor etwa auf Augenhöhe. Probieren Sie im Zweifel verschiedene Montagehöhen aus, bevor Sie den Monitor fest anbringen, um spätere Korrekturen zu vermeiden.

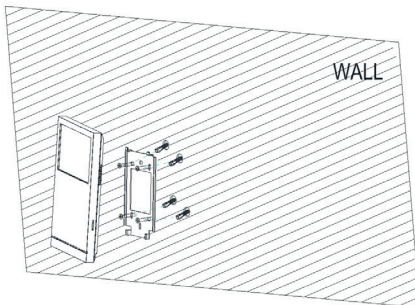

1. Entfernen Sie die Wandhalterung von der Rückseite des Monitors.
2. Montieren Sie die Halterung an einer stabilen Oberfläche.
3. Hängen Sie den Monitor in die Halterung ein.

Konfiguration

DIP-Schalter des Monitors

An der Rückseite des Monitors befinden sich 8 DIP-Schalter.

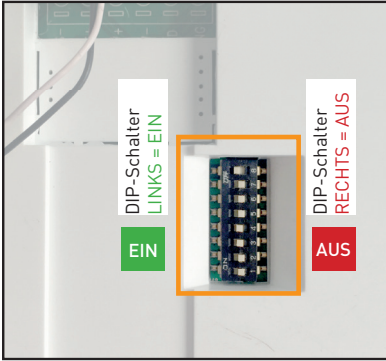

DIP1 bis DIP5 → Monitor einer Klingeltaste zuordnen

DIP6, DIP7 → Master/Slave Einstellung

DIP8 → Endwiderstand einstellen - DIP8 beim letzten Monitor immer auf AN stellen!

Monitore Klingeltasten zuordnen

Ordnen Sie jeden Monitor einer Klingeltaste zu!

Wird die Klingeltaste gedrückt, geht dieser Monitor an und die Tür kann entsperrt werden.

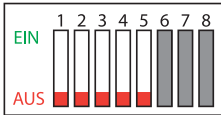

DIP1 bis DIP5 AUS →
Monitor **Klingeltaste 1** zuordnen.

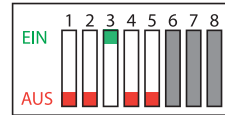

DIP3 EIN →
Monitor **Klingeltaste 5** zuordnen.

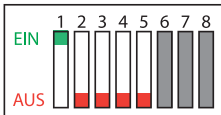

DIP1 EIN →
Monitor **Klingeltaste 2** zuordnen.

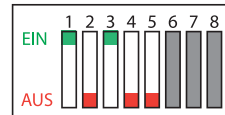

DIP1+ DIP3 EIN →
Monitor **Klingeltaste 6** zuordnen.

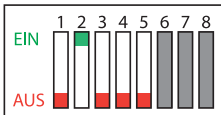

DIP2 EIN →
Monitor **Klingeltaste 3** zuordnen.

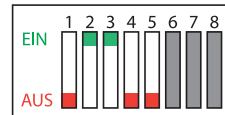

DIP2 + DIP3 EIN →
Monitor **Klingeltaste 7** zuordnen.

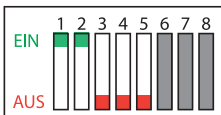

DIP1+2 EIN →
Monitor **Klingeltaste 4** zuordnen.

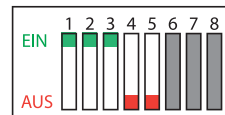

DIP1+DIP2+DIP3 EIN →
Monitor **Klingeltaste 8** zuordnen.

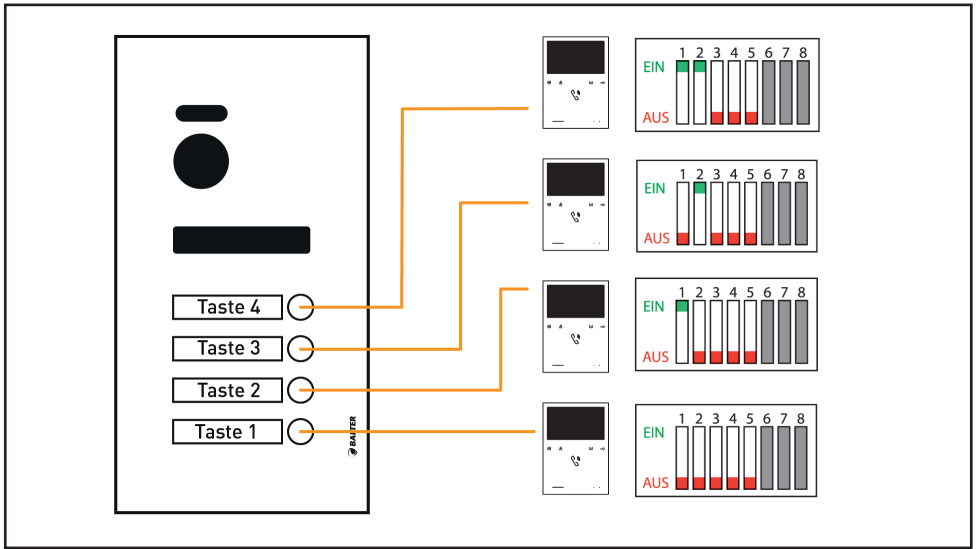

Schema: Zuordnung der Monitore an die Klingeltasten

Master- und Slave-Einstellungen

Jeder Monitor muss entweder als Master (Hauptmonitor) oder Slave (Erweiterungsmonitor) programmiert werden.

Pro Wohnung muss 1 Monitor als Master konfiguriert werden. Die restlichen Monitore MÜSSEN als Slave (Erweiterungsmonitore) konfiguriert werden. Das geschieht über die DIP-Schalter 6-7:

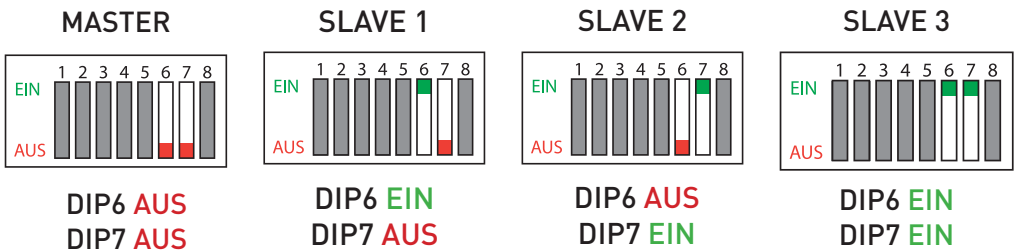

Diese Konfiguration ist für den ordnungsgemäßen Betrieb der Anlage notwendig, z.B. um die Interkom-Funktion zu nutzen und Etagenklingeln/externe Gongs anzuschließen.

Endwiderstand einstellen

Beim letzten Monitor in einem Netzwerk muss DIP8 auf EIN gestellt werden.

DIP-Adressen (Tabelle)

In dieser Tabelle finden Sie die korrekte Einstellung der DIP-Schalter.



Für vollständige Schaltdiagramme, sehen Sie bitte in der Bedienungsanleitung nach, die der Türstation beiliegt.

**BEI STERNVERDRAHTUNG ODER PARALLELSCHALTUNG DER MONITORE:
DIP8 IMMER AUF AN STELLEN!**

	Master	Slave 1	Slave 2	Slave 3
KLINGEL 8				
KLINGEL 7				
KLINGEL 6				
KLINGEL 5				
KLINGEL 4				
KLINGEL 3				
KLINGEL 2				
KLINGEL 1				

Etagenklingel und Türgong anschließen

Sie können eine Etagenklingel und einen Türgong (mit eigener Spannungsversorgung und Impuls-
eingang) an den Monitor anschließen.

Etagenklingel:

Verbinden Sie die Etagenklingel mit den Anschlüssen SW- und SW+ des Master Monitors.

Türgong (mit eigener Spannungsversorgung und Impulseingang):

Verbinden Sie den Türgong mit den Anschlüssen RING und GND des Master-Monitors.



Etagenklingel und Türgong nur an den Master-Monitor anschließen!

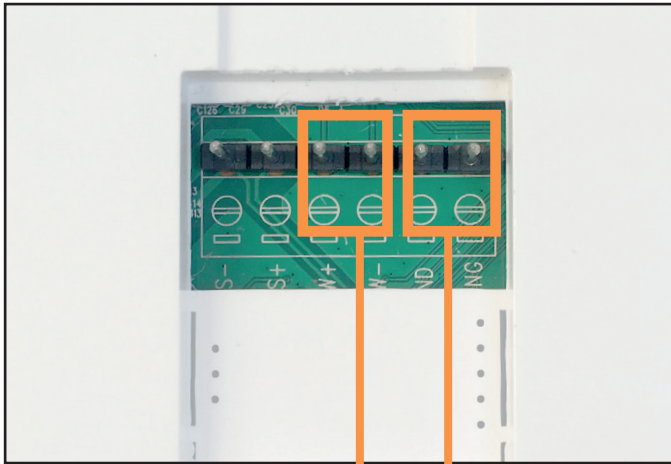

Etagenklingel

Türgong
(mit eigener Spannungsversorgung
und Impulsingang)

Bedienung

An folgendem Beispiel wird die Navigation durch Gerätemenüs erläutert.

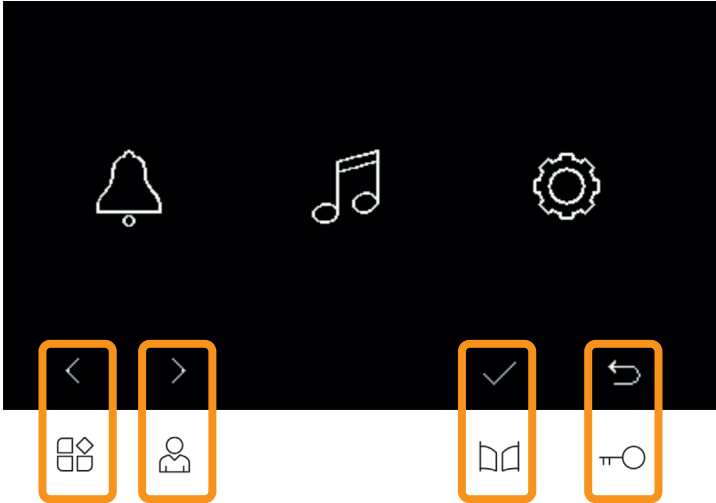





Das obere Bild zeigt das Hauptmenü.

Am unteren Rand des Bildschirms werden Symbole angezeigt:



Jedem Symbol ist die darunter liegende Touchtaste zugeordnet.

Tippen Sie auf die Touchtaste, um das Symbol zu aktivieren. Im Beispiel oben:

-  Nach links navigieren - Touchtaste 
-  Nach rechts navigieren - Touchtaste 
-  Bestätigen - Touchtaste 
-  Zurück - Touchtaste 

Wenn andere Symbole unten im Display angezeigt werden, löst die unter dem Symbol befindliche Touchtaste dieses Symbol aus.

DER BILDSCHIRM IST KEIN TOUCHSCREEN!

DRÜCKEN SIE NICHT AUF DEN BILDSCHIRM!

Besucherrufe beantworten und Tür öffnen

Wenn ein Besucher die Türklingel betätigt, öffnet sich die Live-Ansicht und Sie sehen ein Livevideo des Besuchs im Bildschirm.

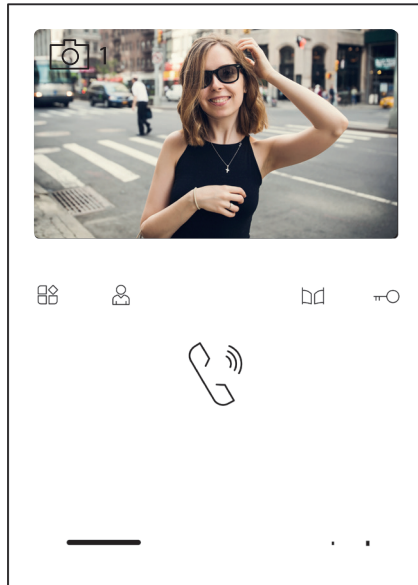

Touch-Taste	Aktion
	Bildeinstellungen vornehmen
	Wenn mehrere Türstationen angeschlossen sind: Zwischen den Live-Bildern der Türstationen umschalten. Wenn nur eine Türstation angeschlossen ist: Keine Funktion Die aktive Türstation wird am Symbol  in der oberen linken Ecke des Live-Bilds angezeigt.
	Ruf annehmen und mit Besucher sprechen
	Türöffner 2 betätigen
	Türöffner 1 betätigen

Überwachen

Sie können jederzeit ein Livebild der Türstation anzeigen lassen.

Tippen Sie dazu auf , während der Monitor sich im Stand-By Modus befindet.

Bildeinstellungen/Lautstärke anpassen

Farbe, Helligkeit und Kontrast des Bilds sowie die Lautstärke können angepasst werden.

Während die Live-Ansicht geöffnet ist: Tippen Sie auf , um durch die verschiedenen Parameter (Farbe, Helligkeit, Kontrast, Lautstärke) zu schalten. Passen Sie die Werte mit den Tasten an.

Um das Menü zu verlassen, tippen Sie solange auf , bis kein Parameter mehr angezeigt wird.

Stumm Schalten (Nicht-Stören-Funktion)





Wenn der Monitor stummgeschaltet ist, klingelt er nicht bei einem eingehenden Besucherruf. Es wird trotzdem ein Livebild des Besuchers angezeigt.

Während der Monitor stummgeschaltet ist, leuchtet die NICHT-STÖREN-LED blau. Ansonsten leuchtet sie rot.

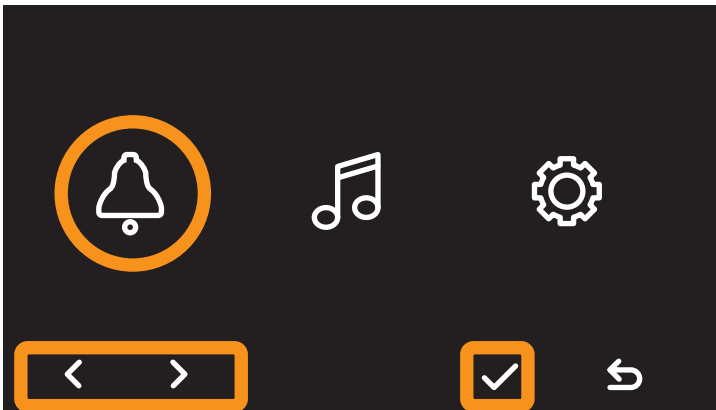
Um die Nicht-Stören-Funktion zu aktivieren:

1. Tippen Sie auf , während der Monitor im Stand-By Modus ist.





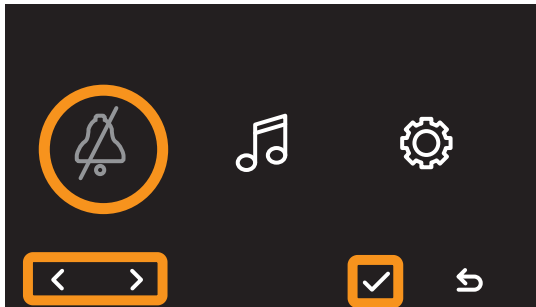

2. Wählen Sie mit  und  das Glocken-Icon  aus und bestätigen Sie mit .
3. Das Glocken-Icon erscheint nun durchgestrichen und die NICHT-STÖREN-LED leuchtet blau. Die Funktion ist aktiviert und das Gerät wird nicht läuten, wenn ein Besucher klingelt.

Nicht-Stören-Funktion deaktivieren:

1. Tippen Sie auf , während der Monitor im Stand-By Modus ist.



2. Wählen Sie mit  und  das durchgestrichene Glocken-Icon  aus.
3. Bestätigen Sie mit .
4. Das Glocken-Icon erscheint nun nicht mehr durchgestrichen und die NICHT-STÖREN-LED leuchtet rot. Das Gerät wird läuten, wenn ein Besucher klingelt.
5. Verlassen Sie das Menü mit .

Töne einstellen

In diesem Menü können Sie Klingeltöne einstellen. Es stehen 6 Klingeltöne zur Verfügung. Wenn mehrere Türstationen angeschlossen sind, kann für jede Türstation ein eigener Klingelton eingestellt werden. Ebenso kann für das Intercom ein eigener Klingelton gewählt werden.

Außerdem können Sie die Lautstärke regeln und Tastentöne ein- und ausschalten.

TÖNE-Menü aufrufen:

1. Tippen Sie auf , während der Monitor im Stand-By Modus ist.

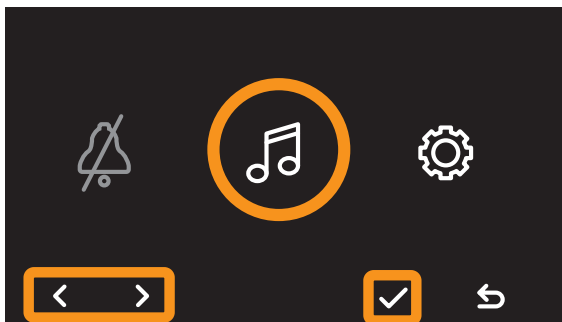







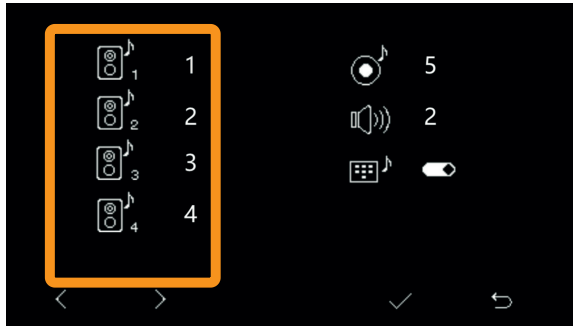

2. Wählen Sie mit  und  das Noten-Icon  aus.
3. Bestätigen Sie mit .

Klingelton Türstation einstellen

1. Rufen Sie wie beschrieben das TÖNE-Menü auf.









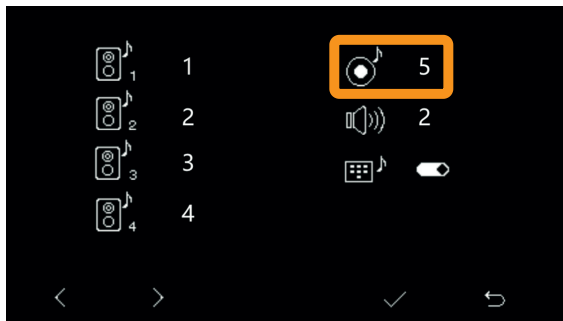

2. Wählen Sie mit  und  die gewünschte Türstation . Bestätigen Sie die ausgewählte Türstation mit .
(Wie sie eine Türstation als Türstation1, Türstation2 etc. konfigurieren, entnehmen Sie der Bedienungsanleitung die der Türstation beiliegt.)
3. Stellen Sie mit  und  den gewünschten Klingelton ein.
4. Bestätigen Sie die Auswahl mit .
5. Verlassen Sie das Menü mit .

Klingelton Intercom einstellen

1. Rufen Sie wie beschrieben das TÖNE-Menü auf.









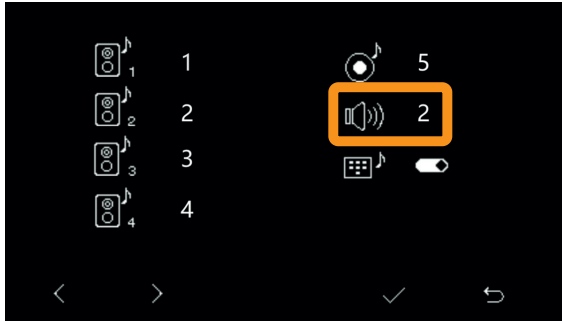

2. Wählen Sie mit  und  das Symbol  aus. Bestätigen Sie mit .
3. Stellen Sie mit  und  den gewünschten Klingelton ein.
4. Bestätigen Sie die Auswahl mit .
5. Verlassen Sie das Menü mit .

Lautstärke einstellen

1. Rufen Sie wie beschrieben das TÖNE-Menü auf.









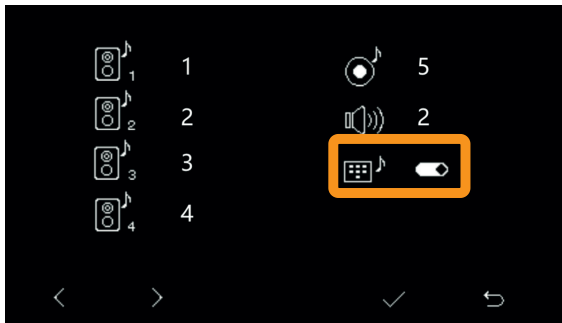

2. Wählen Sie mit  und  das Symbol  aus. Bestätigen Sie mit .
3. Stellen Sie mit  und  die gewünschte Lautstärke ein. Sie können Werte zwischen 0 und 4 einstellen.
4. Bestätigen Sie die Auswahl mit .
5. Verlassen Sie das Menü mit .

Tastentöne einschalten/ausschalten

1. Rufen Sie wie beschrieben das TÖNE-Menü auf.



2. Wählen Sie mit  und  das Symbol  aus. Bestätigen Sie mit .
3. Stellen Sie mit  und  ein, ob Tastentöne aktiviert werden sollen.
4. Bestätigen Sie die Auswahl mit .
5. Verlassen Sie das Menü mit .

Monitor für Intercom stummschalten

Sie können die Intercom-Funktion FÜR DEN EINZELNEN MONITOR stummschalten. Der Monitor an dem Sie diese Einstellung vorgenommen haben, wird nicht klingeln wenn ein Intercom Ruf eingeht.



VERWECHSELN SIE DIESE FUNKTION NICHT MIT DER MÖGLICHKEIT, DAS EXTERNE INTERCOM ABZUSCHALTEN (SEITE 23)!





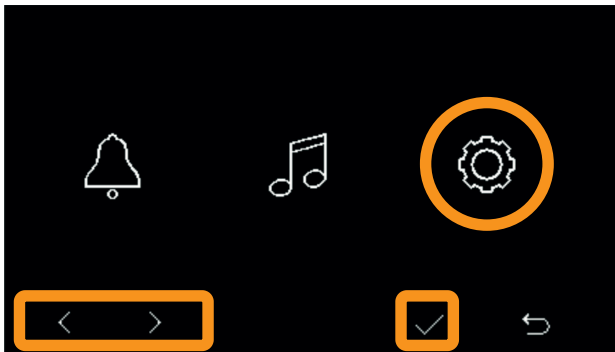

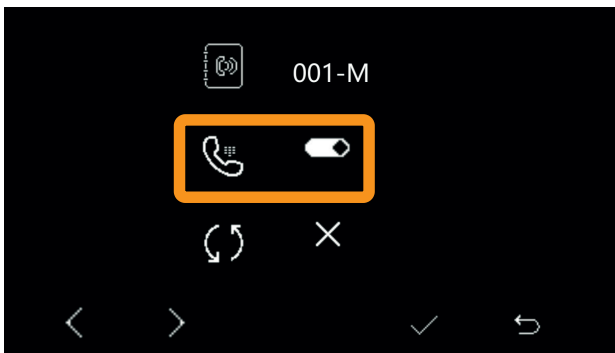

Gehen Sie folgendermaßen vor:

1. Tippen Sie auf , während der Monitor im Stand-By Modus ist.



2. Wählen Sie mit  und  das Icon  aus. Bestätigen Sie mit .



3. Wählen Sie mit  und  das Icon  aus und bestätigen Sie mit .
4. Stellen Sie mit  und  ein, ob das Intercom für diesen Monitor aktiviert oder deaktiviert werden soll:
 = AKTIVIERT
 = DEAKTIVIERT
5. Bestätigen Sie mit .

Adresse des Monitors herausfinden

Um herauszufinden, welche Adresse Ihr Monitor hat, gehen Sie folgendermaßen vor:

1. Tippen Sie auf , während der Monitor im Stand-By Modus ist.

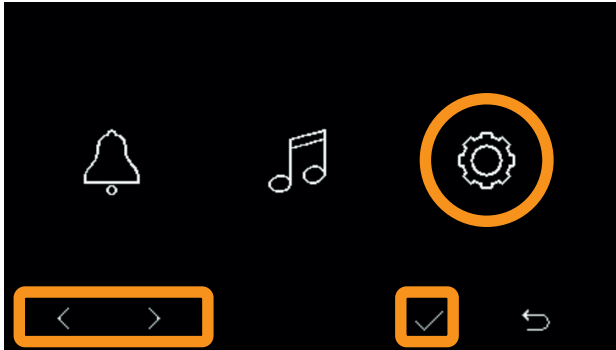

2. Wählen Sie mit  und  das Icon  aus. Bestätigen Sie mit .

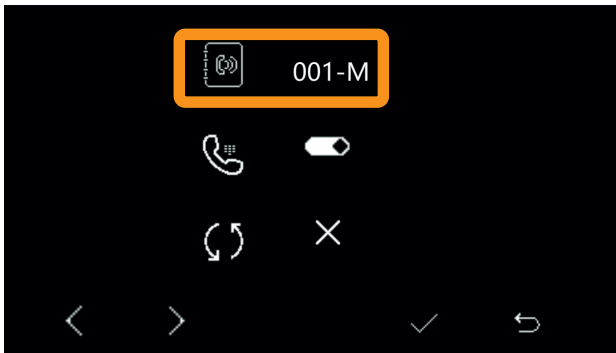

3. Die Adresse wird oben im Display angezeigt. Die Ziffer (im Bild oben 001) zeigt an, welcher Klingeltaste der Monitor zugeordnet ist. Der Buchstabe zeigt ob es sich um einen Master (M) oder einen Slave (S) handelt.

Monitor zurücksetzen





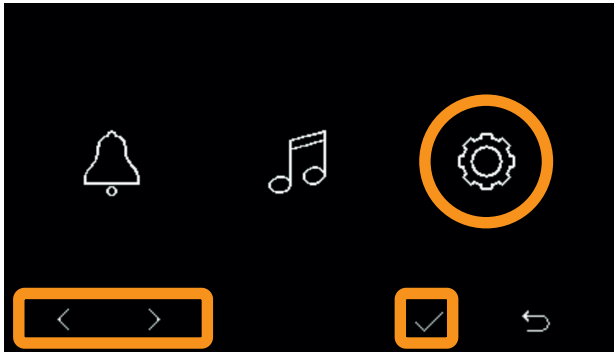

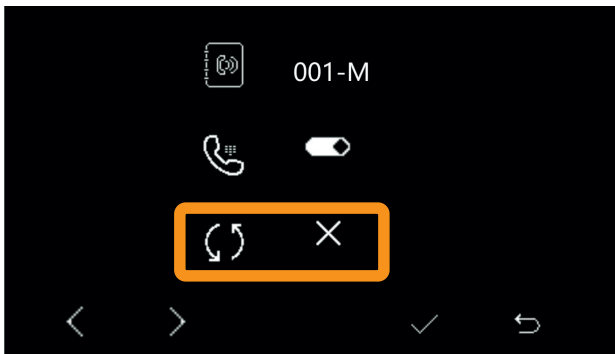

Um den Monitor auf Werkseinstellungen zurückzusetzen, gehen Sie folgendermaßen vor:

1. Tippen Sie auf , während der Monitor im Stand-By Modus ist.



2. Wählen Sie mit  und  das Icon  aus. Bestätigen Sie mit .



3. Wählen Sie mit  und  den untersten Menüpunkt aus. Bestätigen Sie mit .
4. Wählen Sie mit  und  zwischen  (zurücksetzen) oder  (abbrechen) aus. Bestätigen Sie Ihre Wahl mit .

Intercom nutzen

Über das Intercom können Sie andere Monitore anklingeln. Es stehen 2 Arten des Intercoms zur Verfügung:





INTERNES INTERCOM - Monitore im selben Haushalt anklingeln.
(Es werden alle Monitore angeklingelt, die der selben Klingeltaste zugeordnet sind)

















EXTERNES INTERCOM - Master-Monitor in einem anderen Haushalt anklingeln. Es wird ein Master-Monitor angeklingelt, der anderen Klingeltasten zugeordnet ist. In diesem Modus wird **NUR DER MASTER-MONITOR** angeklingelt.

Diese Funktion muss eventuell erst aktiviert werden! (siehe Seite 21)

Internes Intercom nutzen







1. Tippen Sie auf  während der Monitor im Stand-By Modus ist
2. Tippen Sie auf  (Das Symbol  muss grau sein)
1. Tippen Sie auf 
2. Alle Monitore die der selben Klingeltaste zugeordnet sind, werden angeklingelt (wenn sich die Monitore im Stand-By Modus befinden, bleibt das Display aus, das Gerät klingelt trotzdem). Wenn der Ruf angenommen wird, können sie mit dem anderen Monitor sprechen.
3. Um aufzulegen, tippen Sie auf 

Externes Intercom nutzen

1. Tippen Sie auf  während der Monitor im Stand-By Modus ist
2. Wählen Sie mit  oder  das Symbol  aus.
3. Wählen Sie .
4. Geben Sie die gewünschte Adresse ein.
Wählen Sie eine Ziffer mit . Ändern Sie die Ziffer mit  und . Bestätigen Sie wieder mit .
Benutzen Sie  und , um zwischen den Ziffern zu wechseln.
5. (Geben Sie 001 ein, um den Master-Monitor anzurufen der Klingel 1 zugeordnet ist; 002, um den Monitor anzurufen der Klingel 2 zugeordnet ist; 003 um den Monitor anzurufen der Klingel 3 zugeordnet ist usw.)
6. Tippen Sie auf , um anzurufen oder auf , um abzubrechen.
7. Der Master-Monitor mit der gewählten Adresse wird angeklingelt.
8. Um aufzulegen, tippen Sie auf 

Installer-Menü aufrufen

Über das Installer-Menü können Sie erweiterte Funktionen konfigurieren. Gehen Sie folgendermaßen vor, um das Installer Menü aufzurufen:

1. Drücken Sie die Taste , um das Hauptmenü aufzurufen
2. Drücken Sie die Taste  mehrmals hintereinander, um in das Installer-Menü zu gelangen.
3. Wenn Sie im Installer-Menü sind, geben Sie den gewünschten Code ein: Stellen Sie mit  oder  die Ziffer ein. Wählen Sie mit  eine andere Ziffer aus.
4. Bestätigen Sie mit  oder brechen Sie ab mit .



Das Installer-Menü

Externes Intercom aktivieren/deaktivieren

Die Funktion „Externes Intercom“ muss eventuell erst freigeschaltet werden. Sie können das externe Intercom auch deaktivieren. Die Deaktivierung gilt für alle Monitore, die der selben Klingeltaste zugeordnet sind, an dem Sie die Funktion deaktivieren.

Rufen sie das Installer-Menü auf (siehe Seite 21) und geben Sie einen der folgenden Codes ein:

	Aktivieren	Deaktivieren
Externes Intercom	0211	0221

Weitere Türstationen aktivieren

Wenn mehrere Türstationen mit dem System verbunden sind, kann der Monitor zwischen den Live-Bildern dieser Türstationen umschalten.

Rufen sie das Installer-Menü auf (siehe Seite 21) und geben Sie folgende Codes ein, um die gewünschten Türstationen freizuschalten.

Adresse	Aktivieren	Deaktivieren
Türstation 1	0111	0110
Türstation 2	0131	0130
Türstation 3	0151	0150
Türstation 4	0171	0170

ACHTUNG:

Damit die Türstationen erkannt werden, müssen sie korrekt adressiert werden (als „Türstation 2“, „Türstation 3“ etc.).

Dies geschieht über die DIP-Schalter an der jeweiligen Türstation.

Wie Sie die Türstationen korrekt adressieren, entnehmen Sie bitte der Bedienungsanleitung, die der Türstation beiliegt.

Die Werkseinstellung ist immer „Türstation 1“.

Entsperrzeit der Türöffner einstellen

Sie können einstellen, wie lange Türöffner 1 und Türöffner 2 betätigt werden. Wenn mehrere Türstationen vorhanden und mit Türöffnern verbunden sind, können Sie jeden Türöffner an jeder einzelnen Türstation separat regeln. Dies geschieht über das Installer-Menü:

Rufen sie das Installer-Menü auf (siehe Seite 21) beschrieben und geben Sie einen der folgenden Codes ein:

	Türöffner 1 (0,5 - 10 Sekunden)	Türöffner 2 (0,5 - 10 Sekunden)
Von Türstation 1	1101 - 1120	1201 - 1220
Von Türstation 2	2101 - 2120	2201 - 2220
Von Türstation 3	3101 - 3120	3201 - 3220
Von Türstation 4	4101 - 4120	4201 - 4220

Licht einstellen

Über das optional erhältliche EVO-DL Modul, können Sie eine Lichtquelle ansteuern. Sie können die Leuchtdauer und die Verzögerung über den Monitor konfigurieren.

Rufen sie das Installer-Menü auf (siehe Seite 21) und geben Sie einen der folgenden Codes ein:

	Leuchtdauer (0 - 99 Sekunden)	Verzögerung (0 - 99 Sekunden)
Von Türstation 1	1501 - 1599	0110
Von Türstation 2	2501 - 2599	0130
Von Türstation 3	3501 - 3599	0150
Von Türstation 4	4501 - 4599	0170

Technische Daten

Eingangsspannung	30±2V
Display	4.3" LCD
Auflösung Display	480 x 272
Maße	111 x 155.5 x 17 (ohne Wandhalterung)
Betriebstemperatur	-10 °C bis 40 °C

Balter GmbH
Elisabeth-Selbert-Str. 19
40764 Langenfeld, Deutschland
WEEE-Reg.Nr.: DE 53076790

